



Руководство пользователя

ЦВЕТНОЙ ВИДЕОДОМОФОН OPTIMUS VM-E4 OPTIMUS VM-E7



Оглавление

Особенности.....	3
Меры предосторожности	3
Описание продукта	5
Установка и схема подключения.....	8
Эксплуатация	11
Спецификация.....	13

Особенности

Цветной видеодомофон Optimus позволяет организовать контроль доступа и двустороннюю видео- и аудиосвязь с посетителями, при помощи вызывных панелей Optimus DS-420, DS-700 (или совместимых по электрическим параметрам вызывных панелей других производителей).

При помощи монитора VM-E7 или E4 оператор может осуществлять коммуникацию с лицом (без физического контакта), которое хочет попасть в помещение. Оператор может закрыть, ограничить или разрешить доступ лицу в помещение, что повышает удобство и уровень безопасности на объекте.

Принципы работы видеодомофона Optimus более подробно рассматриваются ниже.

ВНИМАНИЕ

Производитель вправе вносить любые изменения в информацию, представленную в данном руководстве.

Меры предосторожности

- Перед тем как начать использовать устройство, внимательно изучите данные инструкции и сохраните руководство пользователя в надежном месте.
- Любые работы по установке данного устройства должны производиться сервисным персоналом или системным техническим специалистом.
- Не используйте устройство при неблагоприятных температурных условиях, влажности и при отсутствии необходимой мощности питания. Установите устройство на вертикальной поверхности (прочная стена/двери), не подверженной вибрации или внешнему влиянию.
- Установите устройство вдали от нагревающихся элементов, таких как радиаторы, обогреватели, печи. Установка терминала около устройств бытовой электроники, например, около стерео получателя/усилителя и телевизоров разрешена в случае, если температурный режим находится в рамках вышеупомянутого диапазона.
- Следует аккуратно обращаться с устройством. Не подвергайте устройство встряскам, это может привести к повреждениям.
- Модули дверного звонка/камеры, должны быть оснащены необходимым защитным корпусом, соответствующим погодным условиям. Также, должны быть, предприняты меры по защите корпуса устройства в случае, если место установки находится под прямыми солнечными лучами, либо возможно попадание на устройство дождя, снега или срабатывание вблизи устройства автоматической пожарной сигнализации.
- Не используйте сильнодействующие или абразивные моющие средства для очистки основного модуля устройства. Если загрязнение удаляется с трудом, используйте мягкое моющее средство.
- Не перегружайте розетки питания и удлинители. Это может привести к возгоранию или удару током.
- Строго запрещено распространение, копирование, разбор и обратный сбор устройства,

инженерный анализ технологий, а также экспорт с нарушением экспортных законов в части программного обеспечения данного продукта.

ВНИМАНИЕ!



Внутри изделия находятся неизолированные контакты под напряжением 220В. Они могут представлять опасность для жизни и здоровья человека. Ремонт и техническое обслуживание устройства должен выполнять специалист должной квалификации!

Описание продукта

1. Элементы управления и индикация



Таблица №1

№	Наименование	Описание
1	TFT дисплей	Отображение видеосигнала вызывной панели.
2	Динамик	Воспроизведение звука с микрофона вызывной панели.
3	Микрофон	Передача голоса на динамик вызывной панели.
4	Просмотр ①	Просмотр изображения с вызывной панели №1
5	Просмотр ②	Просмотр изображения с вызывной панели №2
6	Разговор	Кнопка начала разговора с посетителем
7	Открывание двери	Кнопка для открытия замка, подключенного к вызывной панели

8	Настр. цветности / контраста / яркости	Регулировка цветности, яркости и контраста дисплея
9	Громкость разговора	Регулировка громкости разговора
10	Громкость вызова	Регулировка громкости сигнала вызова
11	Индикатор состояния	Индикатор состояния работы монитора
12	Индикатор состояния вызывной панели	Индикатор состояния вызывной панели

2. Индикаторы

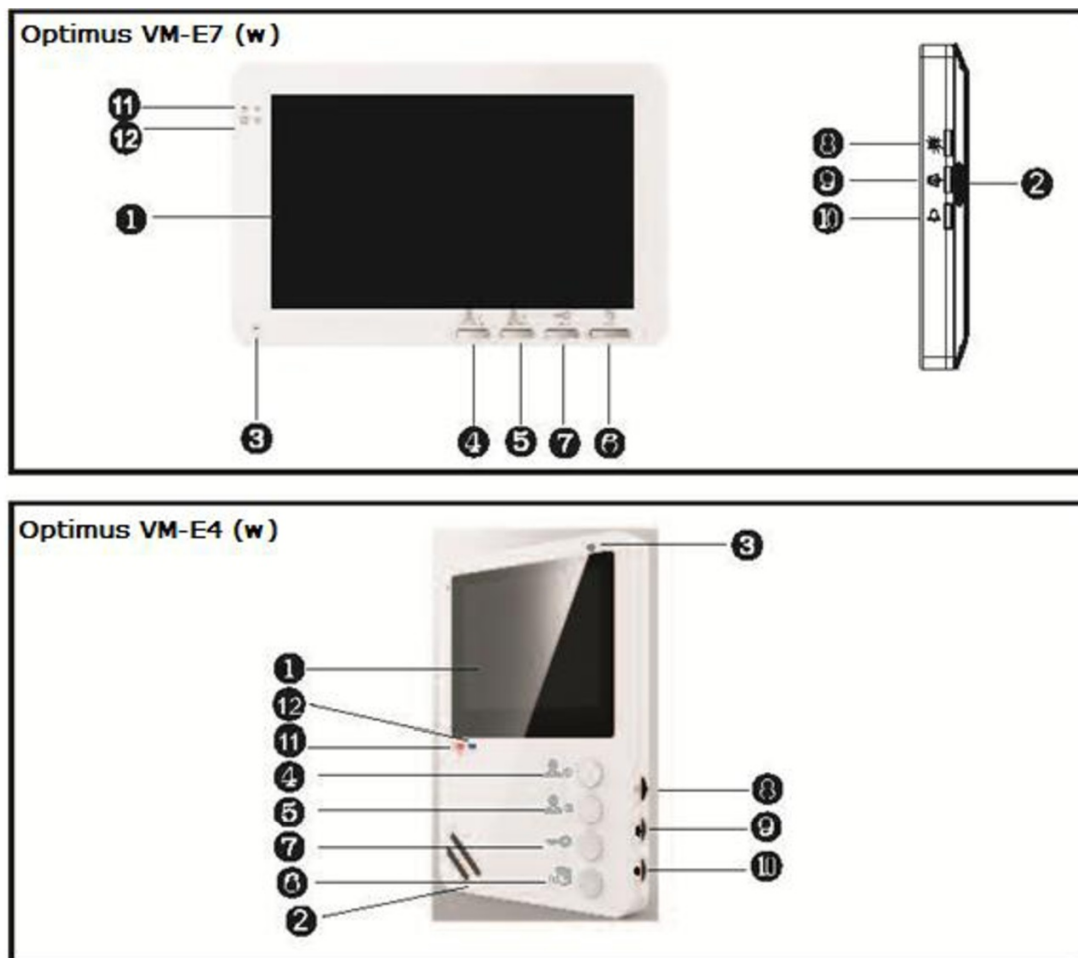

Индикатор питания

Постоянное свечение LED-индикатора указывает на наличие напряжения питания. Медленное мигание индикатора означает, что монитор находится в режиме интеркома. Быстрое мигание означает работу мониторов в параллели.



Индикатор 1

Когда монитор работает с первой вызывной панелью, индикатор горит красным цветом.









Индикатор 2

Когда монитор работает со второй вызывной панелью, индикатор горит зеленым цветом.

3. Кнопки управления

Таблица №2

Символ	Расшифровка
 Просмотр	Интерком или переадресация звонка на другой монитор.
 Просмотр	Кнопка для просмотра видео со второй вызывной панели

 Открыть	Открытие электрозамка.
 Разговор	Кнопка для начала/завершения разговора
 Настройка	Кнопка для регулировки цветности, яркости и контраста дисплея
 Гр. разговора	Кнопка увеличения / уменьшения громкости разговора
 Гр. вызова	Кнопка увеличения / уменьшения громкости вызова

Установка и схема подключения

1. Установка

Примечание:

- Отключите монитор от электропитания перед монтажом.
- Устанавливать монитор следует не ближе 30см от электрических линий.
- Рекомендуемая высота установки монитора - 150-160см от пола (см. рисунок ниже).
- Доверьте установку квалифицированному специалисту.
- Не допускайте резких ударов и падения оборудования.

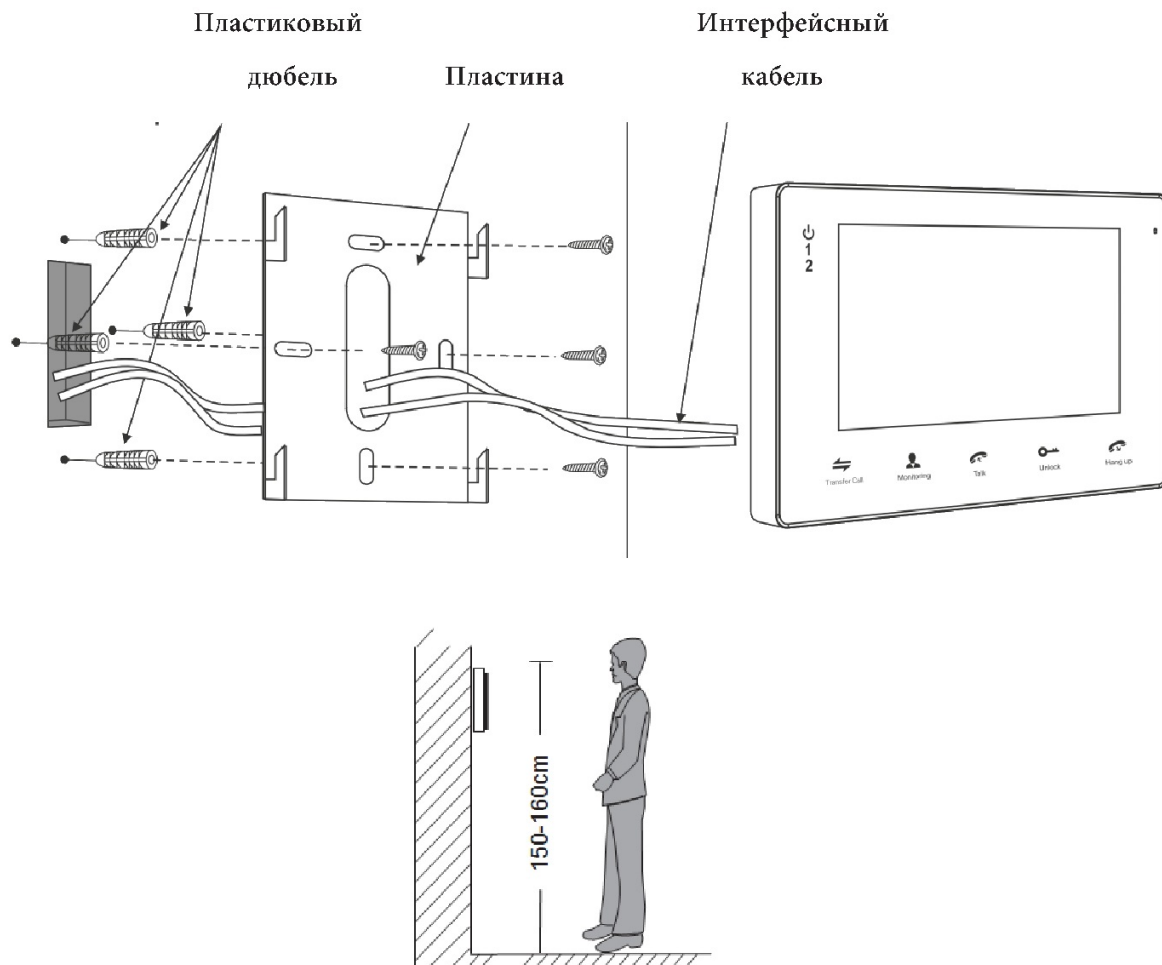

2. Схема подключения

■ При использовании одной вызывной панели, Вам необходимо подключать её к разъёму монитора DOOR1 (Панель 1). Соблюдайте соответствие цветов и назначение соединительных проводов монитора и панели (рис. 1). В случае использования дополнительной вызывной панели подключать следует к разъёму DOOR2 (Панель 2).

Разъёмы DOOR1 (Панель 1) и DOOR2 (Панель 2) имеют одинаковые функциональные возможности (рис. 2).

Назначение и цвета проводов:

- 1.Красный: DC12В (VCC)
- 2.Белый: Аудио (Audio)
- 3.Чёрный: «Земля» (GND)
- 4.Жёлтый: Видео (Video)

Управление электрическим замком производится при помощи нормально-разомкнутых контактов реле (N.O.) вызывной панели (рис 1,2):

- 1.Коричневый: Замок 1
- 2.Синий: Замок 2

ВНИМАНИЕ!

При подключении соблюдайте соответствие цветов и назначение соединительных проводов монитора и панели.



Рисунок 1

3. Расширенная схема подключения

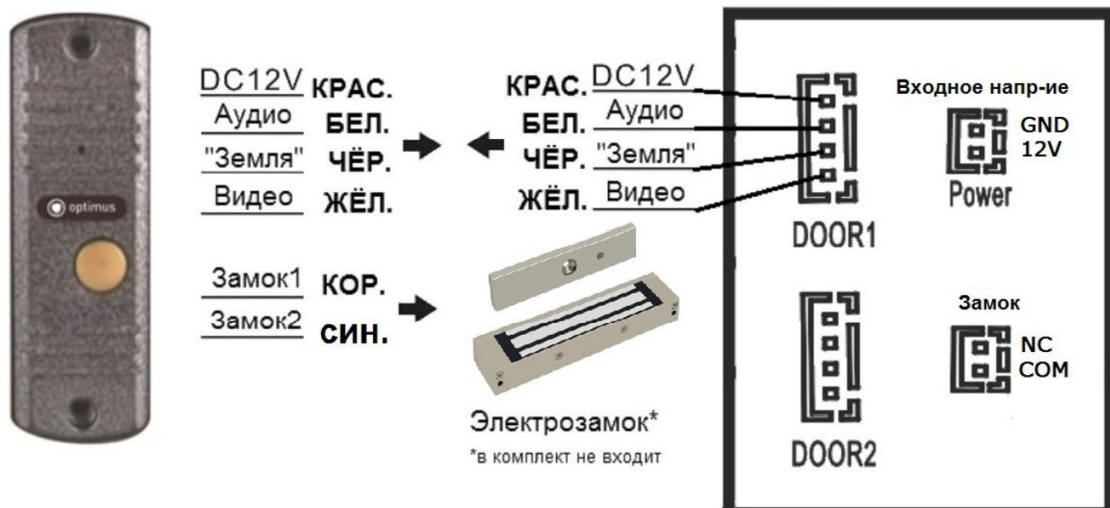

Рисунок 2

- Монитор является единственным в системе, расширение дополнительными мониторами не возможно. Вместо второй вызывной панели Вы можете подключить камеру, которая позволяет вести наблюдение за входной зоной. Это актуально для случаев, когда камера вызывной панели умышленно заблокирована. Камера, подключённая к разъёмам DOOR1 или DOOR2, подключается к отдельному источнику питания.

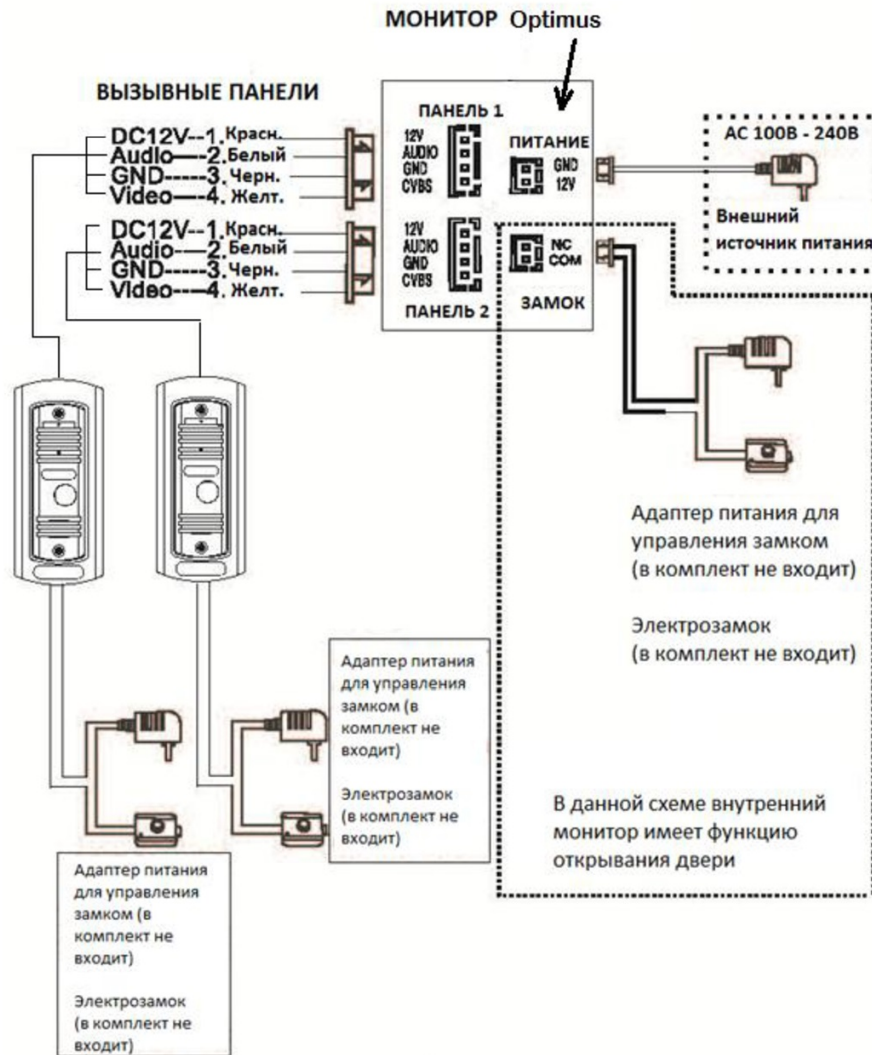

Питание домофона производится от сети переменного тока, напряжением 100...240 Вольт. Имеет встроенный преобразователь напряжения. Включать в сеть следует только после завершения всех электрических соединений!

Требования к линиям связи:

1. 4-х проводный неэкранированный или экранированный кабель.
2. В зависимости от сечения кабеля, длина кабеля между вызывной панелью и монитором видеодомофона составляет:
 - до 28 м (4x0,2 мм)
 - до 50 м (4x0,3 мм)
 - до 80 м (4x0,5 мм; экранированный кабель)

Эксплуатация

1. Вызов посетителя

*Необходимо подключение двух вызывных панелей

Режим ожидания



Примечания:



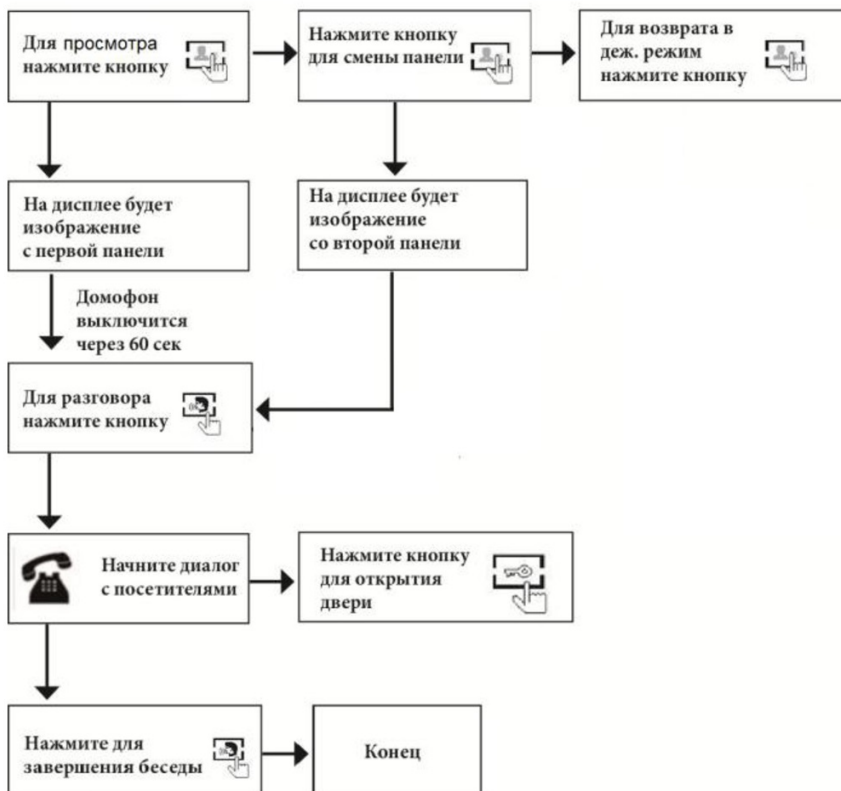

- 1) При нажатии кнопок вызова на двух вызывных панелях, вызов будет производиться с панели, на которую нажали раньше. Во время разговора с одной панели, при нажатии кнопки вызова со второй панели, видеодомофон оповестит оператора о параллельном входящем вызове тремя короткими звуковыми сигналами.
- 2) Изображение и звук будут транслироваться на протяжении 20 секунд после отпирания замка. Это поможет оператору быть уверенным в том, что посетитель вошел.

2. Просмотр

* Помните! Монитор разработан для работы максимум с двумя вызывными панелями.



Примечание!!!

-  При использовании одной вызывной панели, Вы можете выйти из режима просмотра нажатием кнопки завершения разговора.
-  По истечении 120 секунд разговора монитор перейдет в дежурный режим. Для продолжения беседы оператору необходимо нажать кнопку «разговор» (или посетителю повторно нажать кнопку вызова).
-  Стандартно на вызывных панелях используется схема с НО (нормально открытыми) контактами управления замком. Это значит, что после нажатия на кнопку открытия реле замыкается, и на замок начинает подаваться питание.
-  Внутренний монитор может иметь как встроенный источник питания, так и внешний, который приобретается отдельно. Пожалуйста, ознакомьтесь со схемой подключения. Монитор со встроенным источником питания может подключаться в бытовую сеть с напряжением (от 100 до 240В).

Комплектация

1. Монитор с кабелем питания 220В;
2. Пластина крепления монитора к стене;
3. Кабель монтажный, для подключения вызывных панелей, 4 контакта;
4. Крепёжные комплекты (саморезы и дюбели) монитора и панели
5. Инструкция по эксплуатации видеодомофона

Спецификация

Модель	VM-E7	VM-E4
Дисплей	7" TFT LCD (16:9)	4.3" TFT LCD (16:9)
Разрешение	800×3(RGB)×480	480×3(RGB)×272
Управление	Механические кнопки	
Подключение	4-проводное с вызывной видеопанелью	
Стандарт видео	PAL/NTSC	
Интерком	Нет	
Продолжительность беседы	120 секунд	
Потребляемая мощность в дежурном режиме	1.8 Вт	
Потребляемая мощность в рабочем режиме	3.6 Вт	
Экранное меню	Нет	
Режим «Не беспокоить»	Нет	
Отображение календаря и времени на экране	Нет	
Запись фото	Нет	
Слот под SD карту	Нет	
Автоответчик	Нет	
Удаление вызывной панели от домофона	До 100 м	

Управление замком	Да	
Переадресация вызовов на телефон	Нет	
Открывание замка с телефона	Нет	
Детектор движения	Нет	
Возможности подключения	До 2х вызывных панелей	
Совместимость с многоквартирными домофонами	Да, при наличии модулей сопряжения МСК и МСЦ	
Напряжение питания	АС 100-240 В (встроенный БП)	
Рабочая температура	От 0° до +60°С	
Совместимые вызывные панели	4-проводные вызывные видеопанели	
Способ монтажа	Накладной (монтажная пластина)	
Беспроводные сети	Нет	
Мобильные приложения	Нет	
Размеры	193x122x22 мм	120x170x20 мм
Цвет корпуса	Белый	
Вес изделия в упаковке (брутто)	0,5 кг	
Температура хранения	От -10 до + 50°С	
Допустимая влажность хранения	95%	