



**Руководство пользователя**

# **ЦВЕТНОЙ ВИДЕОГЛАЗОК ОПТИМУС DV-01**



---

## Оглавление

Меры предосторожности.....	3
Описание продукта .....	4
Эксплуатация .....	5
Настройки меню .....	6
Установка и схема подключения. ....	8
Комплектация .....	10
Спецификация .....	10
Установка и замена батареек.....	12

## Меры предосторожности

- Перед тем как начать использовать устройство, внимательно изучите данные инструкции и сохраните руководство пользователя в надежном месте.
- Любые работы по установке данного устройства должны производиться специалистом.
- Не используйте устройство при неблагоприятных температурных условиях, влажности. Установите устройство на вертикальной поверхности, не подверженной вибрации или внешнему воздействию.
- Установите устройство вдали от нагреваемых элементов, таких как радиаторы, обогреватели, печи. Установка терминала около устройств бытовой электроники, например, около стерео получателя/усилителя и телевизоров разрешена в случае, если температурный режим находится в рамках вышеупомянутого диапазона.
- Следует аккуратно обращаться с устройством. Не подвергайте устройство встряскам, это может привести к повреждениям.
- Не используйте сильнодействующие или абразивные моющие средства для очистки. Если загрязнение удаляется с трудом, используйте мягкое моющее средство.



### **ВНИМАНИЕ!**

Внутри изделия находятся неизолированные контакты. Они могут представлять опасность для жизни и здоровья человека. Ремонт и техническое обслуживание устройства должен выполнять специалист должной квалификации!

## Описание продукта

Элементы управления и индикация

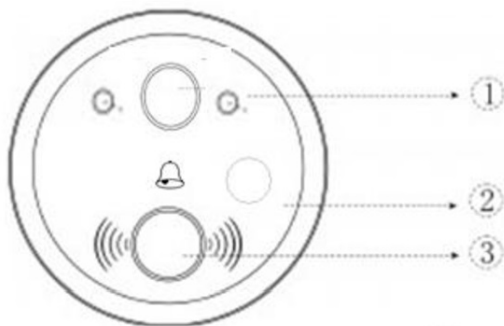

1-Объектив и ИК подсветка

2-Датчик движения

3-Кнопка звонка



1-Просмотр изображения

2-Меню

3-Вверх. Переход по меню/

Увеличение при просмотре (ZOOM)

4- Вниз. Переход по меню/

Уменьшение при просмотре (ZOOM)

5-Слот для TF карты

6-Динамик

## Эксплуатация

1. При нажатии кнопки вызова посетителем, раздается звонок.
2. При поступлении вызова автоматически происходит захват кадра и сохраняется фотография на TF карте. В дальнейшем пользователь может просмотреть ее непосредственно на мониторе, либо на компьютере.
3. При нажатии кнопки "Просмотр", пользователь может наблюдать за происходящим снаружи двери. Повторное нажатие сделает снимок.
4. Пользователь может выбрать режим "Видео" в меню настроек.
5. При включенном мониторе пользователь может приближать и удалять изображения, используя кнопки ZOOM.
6. При включенной функции "Обнаружения движения", если посетитель стоит на расстоянии 0,5-1м от двери в течении 5-10сек, будет автоматически сделана фотография.

## Настройки меню

### 1. Язык

Нажмите кнопку "Меню", далее "вверх", "вниз" для выбора настройки языка (language). Нажмите кнопку меню для выбора данной функции. Выберите необходимый язык. Определившись с языком, нажмите кнопку меню для сохранения настроек.

### 2. Дата и Время

Нажмите кнопку "Меню", далее "вверх", "вниз" для выбора настройки времени и даты (Date&Time). Нажмите кнопку меню для выбора данной функции. Установите время и дату. Нажмите кнопку меню для сохранения настроек.

### 3. Отключение Экрана

Нажмите кнопку "Меню", далее "вверх", "вниз" для выбора настройки отключения экрана (Screen off). Нажмите кнопку меню для выбора данной функции. Выберите время отключения экрана (10сек/20сек/30сек). Нажмите кнопку меню для сохранения настроек.

### 4. Режим записи (Фото/Видео)

Нажмите кнопку "Меню", далее "вверх", "вниз" для выбора настройки режима записи (Mode switch). Нажмите кнопку меню для выбора данной функции. Выберите время режим записи (Фото (Picture snapping)/Видео (Video recording)). Нажмите кнопку меню для сохранения настроек.

## **5. Просмотр**

Нажмите кнопку "Меню", далее "вверх", "вниз" для выбора опции просмотра сохраненных фото и видео (Preview). Нажмите кнопку меню для выбора данной функции. Далее "вверх", "вниз" для выбора необходимого снимка или видеоролика. Нажмите кнопку меню для выхода.

## **6. Не беспокоить**

Нажмите кнопку "Меню", далее "вверх", "вниз" для выбора опции "Не беспокоить" (Don't Distrub). Нажмите кнопку меню для выбора данной функции. Далее "вверх", "вниз" для вкл/выкл данной функции. При включении данной функции, звук звонка будет отключен.

## **7. Настройки звонка**

Нажмите кнопку "Меню", далее "вверх", "вниз" для выбора настроек звонка (Ring Set). Нажмите кнопку меню для выбора данной функции. Далее "вверх", "вниз" для выбора громкости и мелодии звонка. Нажмите кнопку Меню для сохранения настроек.

## **8. Обнаружение движения**

Нажмите кнопку "Меню", далее "вверх", "вниз" для выбора настроек обнаружения движения (Motion Detect). Нажмите кнопку меню для выбора данной функции. Далее "Вкл (ON)"/"выкл(OFF)" для вкл/выкл данной функции.

## **9. Выход**

Нажмите кнопку "Меню", далее "вверх", "вниз" для выхода (Exit). Нажмите кнопку меню для выхода из меню.

## Установка и схема подключения.

1. Вставьте глазок снаружи двери.
2. Оторвите двусторонний скотч с внутренней части глазка.
3. Протяните и расправьте ленточный кабель через отверстие.

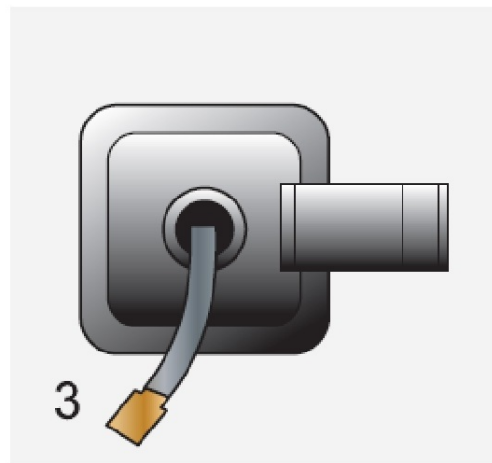
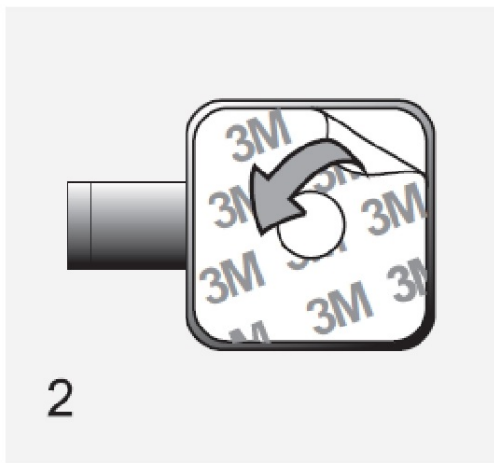

**\*Обратите внимание, что камера должна находиться сверху, а кнопка звонка снизу.**



4. Вставьте 3 шт батареек АА. Затем подсоедините кабель к монитору и закрепите кронштейн крепления монитора на двери. Повесьте монитор.

5. Затяните винты.

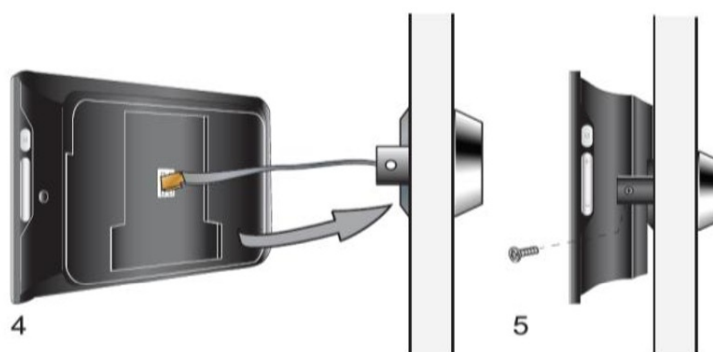

6. Если ширина двери более 65 мм, необходимо использовать трубку для удлинения.

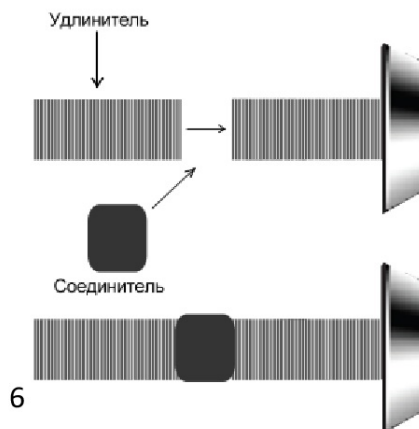

## Комплектация

1. Видеомонитор
2. Планка крепления (кронштейн)
3. Видеоглазок
4. Руководство пользователя
5. Винты

## Спецификация

<b>Модель</b>	DB-01
<b>Дисплей</b>	3.5 " TFT LCD, цветной
<b>Разрешение камеры</b>	Фото 1,3Мп (1280x960) Видео 0,3Мп (640x480)
<b>Управление</b>	Механические кнопки
<b>Диаметр дверного отверстия</b>	14-22мм
<b>Толщина дверного полотна</b>	35-108мм

<b>Экранное меню</b>	Меню настроек с поддержкой русского языка
<b>Режим «Не беспокоить»</b>	Да
<b>Дата и Время</b>	Да
<b>Запись фото/Видео</b>	Да
<b>Слот под FT карту</b>	Да
<b>Детектор движения</b>	Да
<b>Питания</b>	3 АА
<b>Рабочая температура</b>	От 0° до +50°С
<b>Установка</b>	Накладной (монтажная пластина)
<b>Температура хранения</b>	От 0 до + 50°С
<b>Допустимая влажность хранения</b>	95%

## Установка и замена батареек.

Открыть крышку

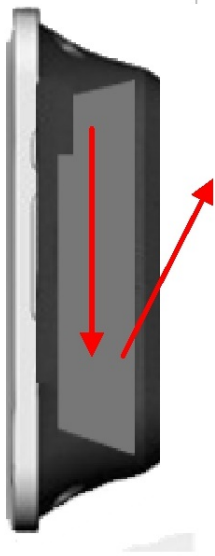

Закреть крышку

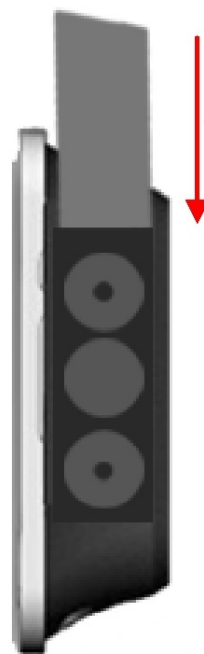

Для того чтобы открыть крышку сдвиньте ее вниз на себя и потяните вверх.

Для закрытия крышки опустите ее вниз до упора и сдвиньте ее от себя до щелчка.